

廣積科技股份有限公司

(股票代號：8050)



2024 Q1凱基證券投資論壇

2024/03/14

李家富 總經理

商志宏 執行副總 (發言人)

陳章泰 副總 (副發言人)

簡義芳 協理 (產品企劃部門)

林明男 協理 (財務部門)

何秉倉 特別助理 (總經理室)

- 簡報內容(含本會議中所揭露之資訊)含有若干預測性資訊，僅供參考之用。廣積科技股份有限公司或任何第三人均不就該預測性資訊之正確性與完整性承擔任何責任，亦不負更新或更正該資訊之義務，請您務必謹慎審閱以上資訊。
- 如未經許可，亦請您切勿散播、重製或揭露以上資訊之一部份或全部予第三人。

大綱

01 關於廣積 公司簡介

02 新任專業經理人介紹 組織調整介紹

03 廣積公開財務資訊 最新財務資料分享

04 未來產品規劃 廣積產品策略

05 總結 Q&A問答

廣積簡介



總公司

台北,
台灣



成立日期

2000年
2月

專業設計與製造
強固型工業電腦平台



資本額

新台幣
20.7億



營業額

新台幣
60億



股票代碼

8050
(2003年上櫃)



董事長

林秋旭



員工人數

980
(集團/全球)

750
(台灣總公司)

核心業務

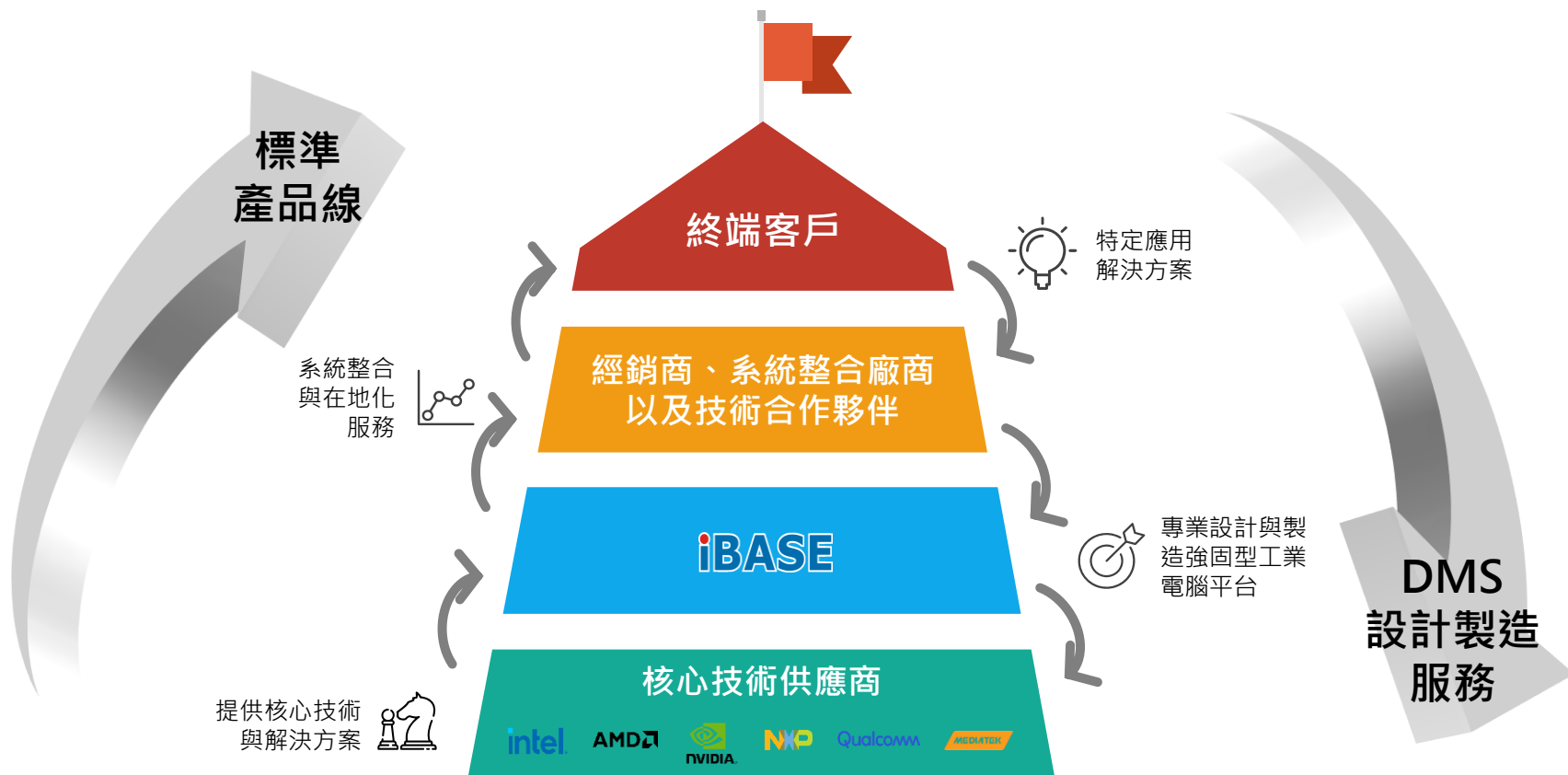

垂直應用領域

廣積產品解決方案

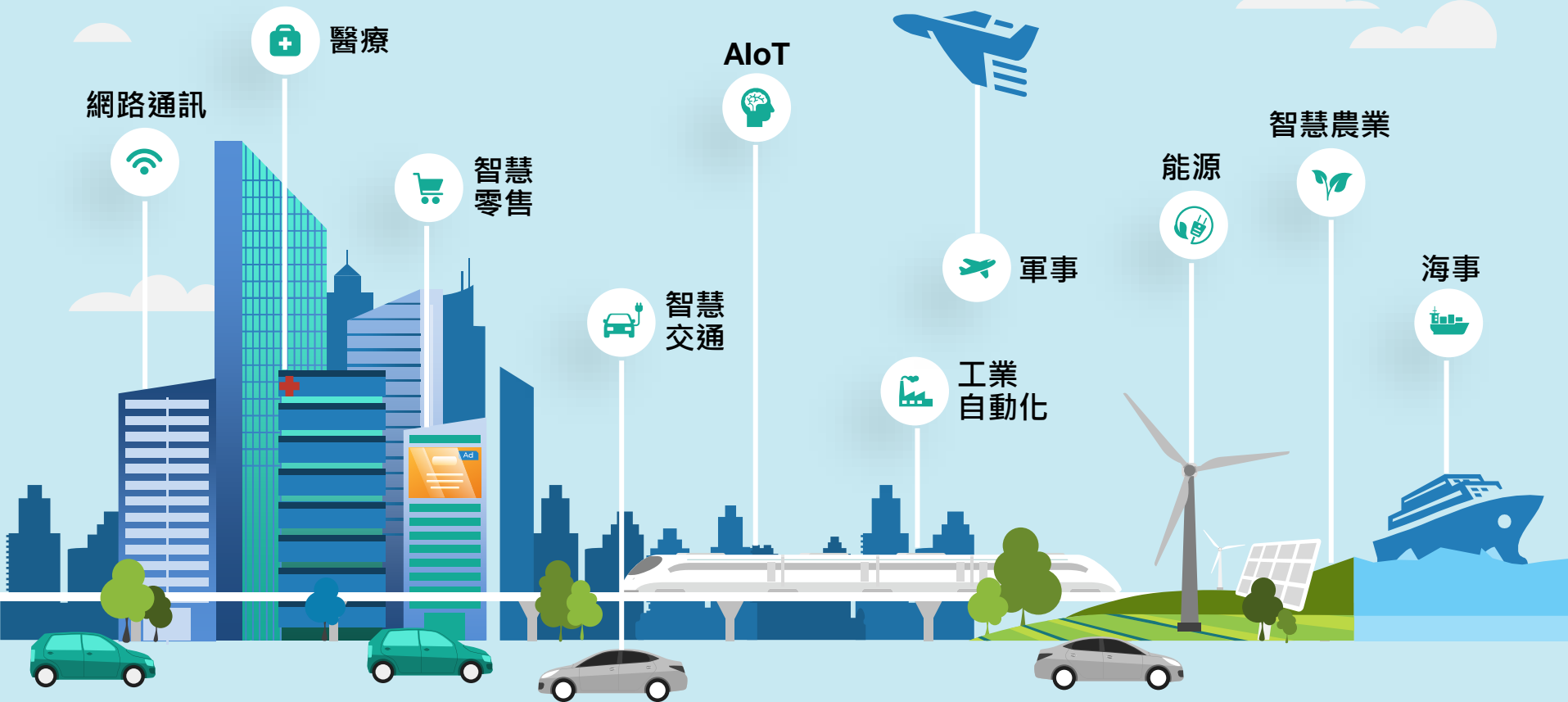

全球銷售比例 – 應用別

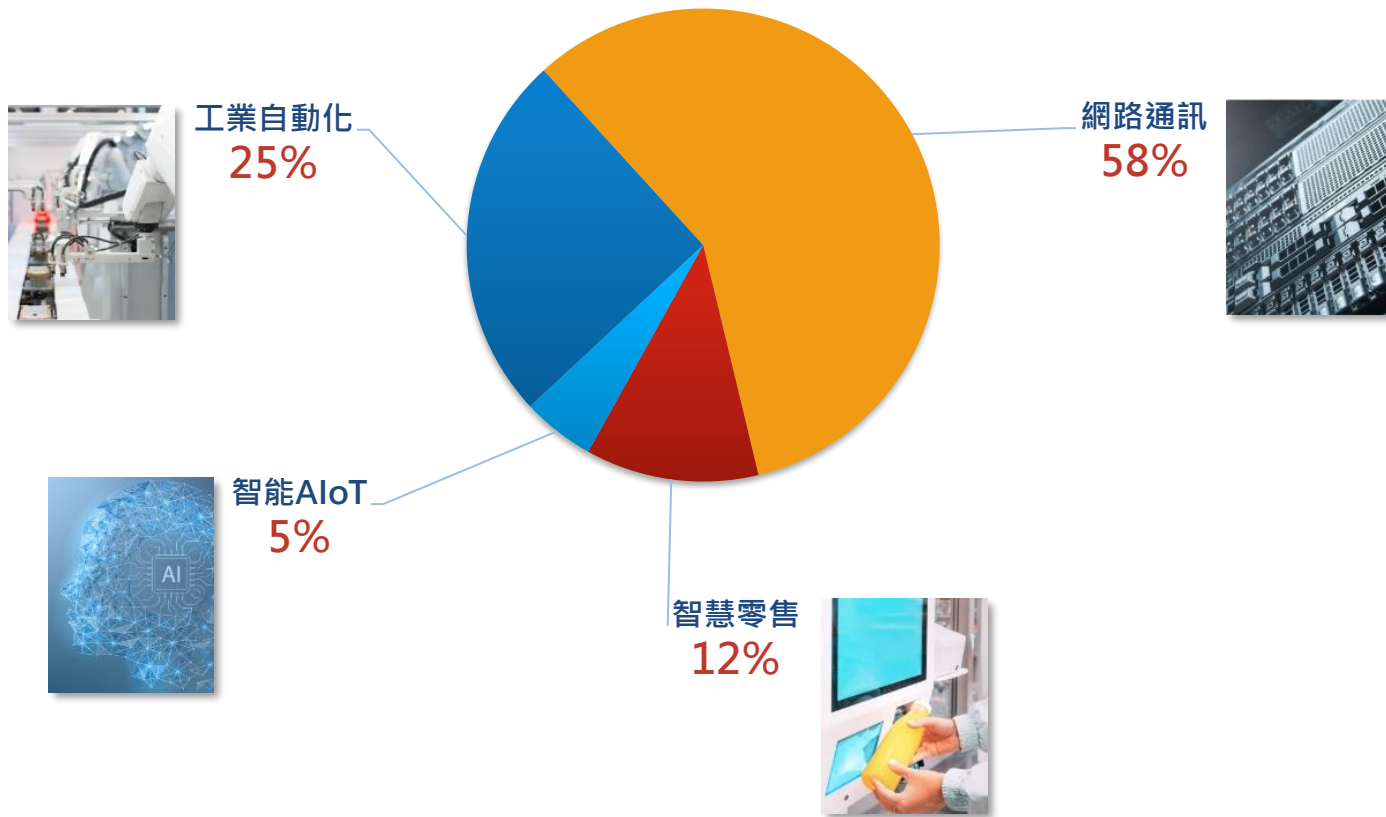

全球據點



100%
台灣設計製造

總公司



台灣
台北

製造廠區



台灣
三重



新莊



平鎮

Q1, 2025
啟用

廣積未來越南廠區簡介



廣積越南廠區3D設計圖

Q1, 2025
啟用



預估規模

145,313平方英尺
(13,500 m² / 4,084坪)

預估產能

- SMT產線 x 6
- DIP組裝線 x 6
- 系統組裝線 x 10

PCBA

60K/月

系統組裝

30K/月

大綱

01 關於廣積 公司簡介

02 新任專業經理人介紹 組織調整介紹

03 廣積公開財務資訊 最新財務資料分享

04 未來產品規劃 廣積產品策略

05 總結 Q&A問答



總經理

李家富

Albert Lee

學歷：

國立政治大學經營管理學程碩士(就學中)
私立逢甲大學電機系

經歷：

廣積科技資深執行副總經理
宏碁科技IA/高級工程師
邁肯公司研發部副理



執行副總暨發言人

商志宏

Brian Shang

學歷：

國立政治大學企管系企業家經營管理研究班(就學中)
Grand Canyon University MBA, I.B

經歷：

廣積科技副總經理
IBASE TECHNOLOGY (USA), INC. 總經理

廣積新任副發言人暨越南建廠小組召集人簡介

副發言人暨越南建廠小組召集人

陳章泰

Roland Chen

學歷：

國立政治大學經營管理學程碩士

國立台北商專電子計算機科

經歷：

廣積科技副總經理

凌華科技副總經理

Informix Taiwan Inc.行銷總監兼發言人



大綱

01 關於廣積 公司簡介

02 新任專業經理人介紹 組織調整介紹

03 廣積公開財務資訊 最新財務資料分享

04 未來產品規劃 廣積產品策略

05 總結 Q&A問答

合併簡明資產負債表

單位: 新台幣仟元

| 日期/項目 | 112.12.31 | 111.12.31 |
|------------------|------------|------------|
| 流動資產 | 6,386,855 | 5,616,501 |
| 採用權益法之投資 | 2,631,181 | 2,441,461 |
| 不動產、廠房及設備 | 3,799,915 | 3,727,413 |
| 其他非流動資產 | 752,725 | 626,550 |
| 資產總額 | 13,570,676 | 12,411,925 |
| 一年內可贖回之應付公司債 | 709,928 | 0 |
| 一年內到期之長期借款 | 122,241 | 86,304 |
| 其他流動負債 | 1,854,210 | 1,992,653 |
| 長期借款 | 2,189,648 | 1,405,918 |
| 應付公司債 | 0 | 1,452,183 |
| 其他非流動負債 | 65,916 | 66,607 |
| 負債總額 | 4,941,943 | 5,003,665 |
| 普通股股本(含債券換股權利證書) | 2,068,218 | 1,949,967 |
| 資本公積 | 3,061,307 | 2,556,111 |
| 保留盈餘 | 2,567,700 | 2,515,328 |
| 其他權益 | 304,451 | 41,331 |
| 庫藏股票 | -392,849 | -416,333 |
| 歸屬於母公司業主權益 | 7,608,827 | 6,646,404 |
| 非控制權益 | 1,019,906 | 761,856 |
| 權益總額 | 8,628,733 | 7,408,260 |
| 負債及股東權益總額 | 13,570,676 | 12,411,925 |

合併簡明損益表

單位: 新台幣仟元

| 季度/項目 | 112年 第一季 | 112年 第二季 | 112年 第三季 | 112年 第四季 | 112年 全年 | 111年 全年 |
|-----------------|-------------|-------------|-------------|-------------|------------|------------|
| 營業收入 | 1,617,116 | 1,538,648 | 1,509,773 | 1,331,325 | 5,996,862 | 6,774,831 |
| 銷貨毛利 | 454,379 | 362,986 | 336,869 | 323,758 | 1,477,992 | 1,953,963 |
| 毛利率 | 28.10% | 23.59% | 22.31% | 24.32% | 24.65% | 28.84% |
| 營業淨益 | 199,299 | 68,823 | 114,274 | 72,892 | 455,288 | 993,119 |
| 營益率 | 12.32% | 4.47% | 7.57% | 5.48% | 7.59% | 14.66% |
| 營業外收支 | 72,974 | 177,277 | 202,181 | -109,661 | 342,771 | 381,061 |
| 本期淨利 | 233,714 | 199,396 | 270,291 | -40,715 | 662,686 | 1,139,571 |
| 每股盈餘 (基本)(元) | 1.87 | 1.69 | 1.91 | -0.14 | 5.22 | 9.42 |

合併財務比率

| 項目 | 112.12.31 | 111.12.31 |
|---------|-----------|-----------|
| 負債占資產比率 | 36.42% | 40.31% |
| 流動比率 | 237.57% | 270.16% |
| 速動比率 | 169.42% | 152.83% |
| 應收款項周轉率 | 5.18 | 6.76 |
| 存貨周轉率 | 2.2 | 2.26 |

大綱

01 關於廣積 公司簡介

02 新任專業經理人介紹 組織調整介紹

03 廣積公開財務資訊 最新財務資料分享

04 未來產品規劃 廣積產品策略

05 總結 Q&A問答

AI智慧化成為必需品

Security



ITS, Perimeter Protection, Access Control

Automotive

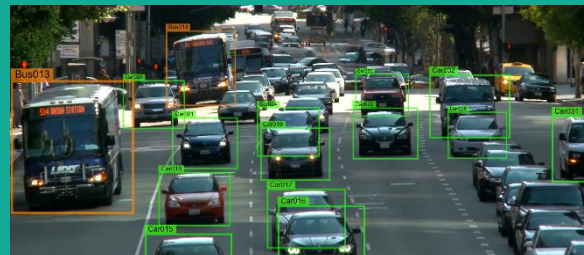

ADAS, Autonomous Driving, In-Cabin Monitoring

AI
智慧化

Industrial Automation



AMR/AGV, AOI, Building Management, Robotics, Machinery

Retail



Point of Sale, Supply Chain Management

Edge Applications

AI Services



廣積產品與解決方案

AI邊緣
運算



工業
主機板



嵌入式
系統



觸控
電腦



RISC
平台



網路通訊
& SD-WAN



MEC
邊緣伺服器



數位看板
播放系統



智慧交通
電腦系統



客製化
服務



廣積智慧型產品

intel®



*** CMB108 series**
- 13/12th Generation Intel® Desktop Core™i7 / i5 / i3 / Pentium® / Celeron® QC/DC processors, up to 4GHz



*** SI-624**
- 13/12th Generation Intel® Desktop Core™i7 / i5 / i3 / Pentium® / Celeron® QC/DC processors, up to 4GHz



*** MAF800 series (Fanless)**
- 13/12th Generation Intel® Desktop Core™i7 / i5 / i3 / Pentium® / Celeron® QC/DC processors, up to 4GHz

AMD



*** CMB109 series**
- AMD Ryzen7000/AM5 Desktop processors (65/105W)



*** CMB110 series**
- AMD Ryzen8000 series

nvidia



*** EC3500 series**
- Jetson AGX Orin 32GB/64GB



*** EC3300 series**
- Jetson Orin NX 8GB/16GB



*** EC3100 series**
- Jetson Orin Nano 4GB/8GB

NXP



*** ISR301 series**
- NXP I.MX 8M Series



*** ISR215 series**
- NXP I.MX 8M Plus Series



*** ISR300 series**
- NXP I.MX 93 Series

Qualcomm



*** ISR6490 series**
- Qualcomm QCS6490 series



*** ISR5430 series**
- Qualcomm QCS5430 series



*** ISR610 series**
- Qualcomm QCS610 series

MEDIATEK



*** ISR700 series**
- MediaTek Genio 700 /MT8390 2.2GHz



*** ISR510 series**
- MediaTek Genio 510 /MT8370 2.0GHz processor

廣積獨家iSMART 4.0智慧控制節能技術

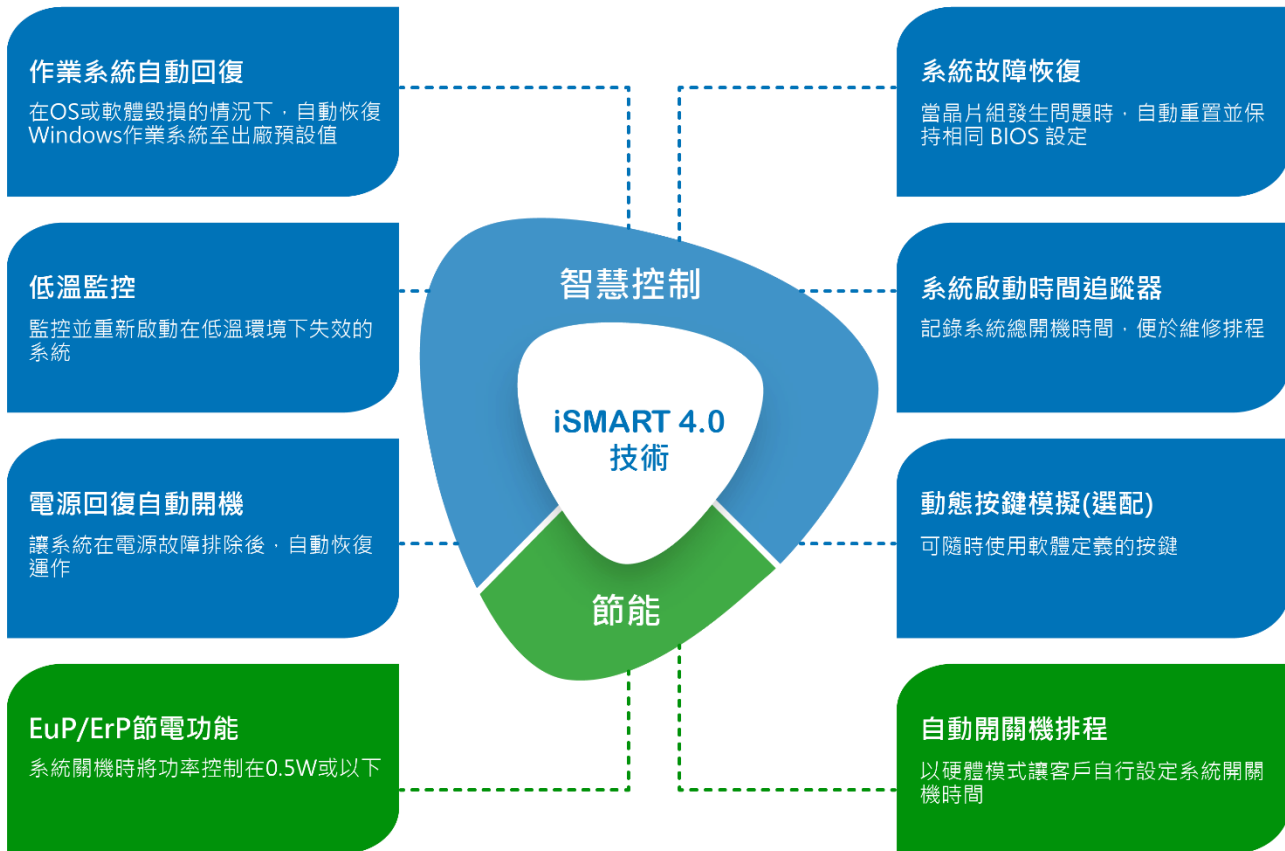

廣積OOB頻外管理技術

無論電腦是否已開啟、作業系統是否已安裝或正常運作，OOB 允許系統管理員透過遠端控制來監控和管理伺服器和其他網路連接設備。

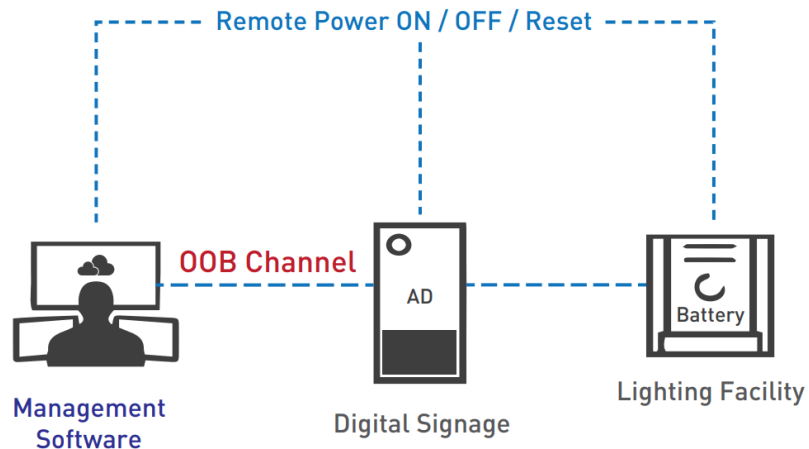
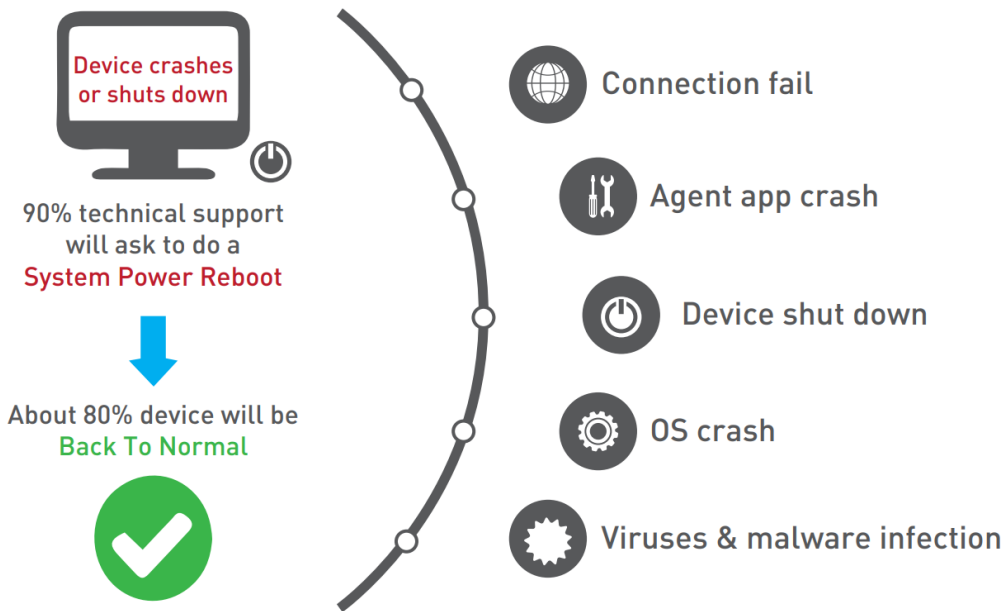

智慧倉儲 管理

具備自動避障功能，可自動定位路徑，
在無人狀態下完成交辦任務



AMR自主移動
機器人



採用
ASB200系列嵌入式系統

Intel Core 平台



3D內視鏡 手術

透過AI技術將2D內視鏡影像自動轉換為3D，提供即時的3D影像供內視鏡手術使用



3D內視鏡影像 系統



採用
廣積ODM系統

Intel Core 平台



馬鈴薯智慧 洗選機

透過智慧化視覺檢測分類產線，有效協助客戶在農場進行高速、高精準度的AI辨識、分類和分級工作



視覺檢測分類
控制系統



採用
MAF800工業級AI人工智慧電腦系統

Intel Core 平台

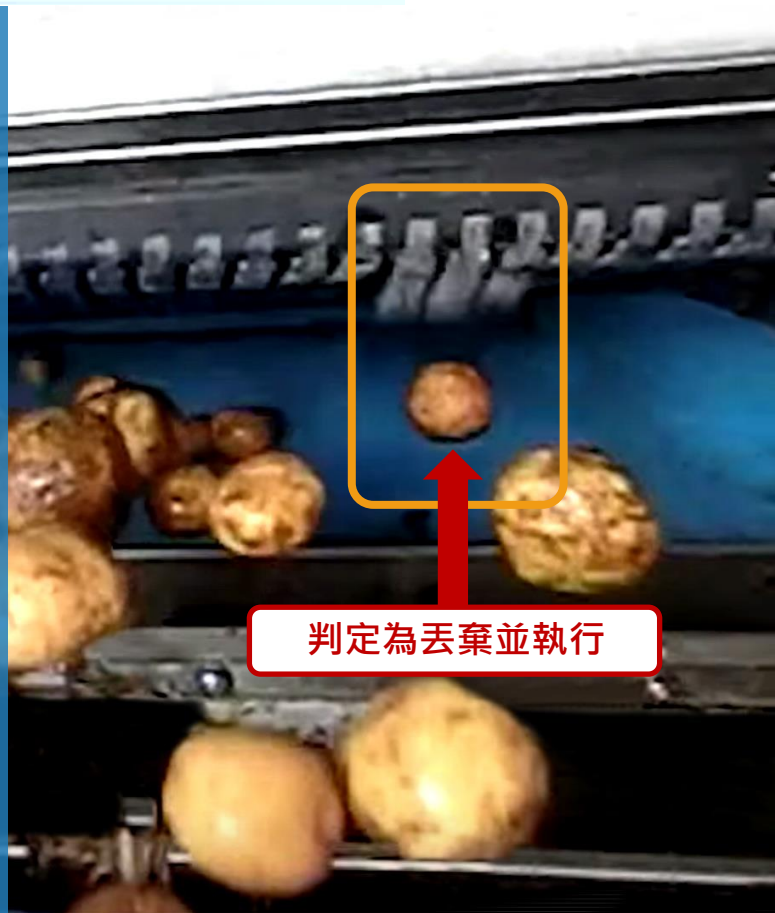

判定為丟棄並執行

停車管理

透過IoT物聯網提供高效的停車管理服务，如車位佔用偵測以及線上支付等功能



成功案例
介紹影片

智慧型停車柱 系統



採用
廣積ODM主機板 + 系統組裝服務

NXP 平台



充電站 管理

提供隨取即用的電動機車電池交換服務，
設置於加油站以及停車場等場域以方便
取用



電池交換站



採用

廣積ODM戶外專用觸控電腦
+ 系統組裝服務

Intel Celeron 平台

防反光螢幕 +
IP65防水防塵

戶外專用觸控電腦
客製化能力介紹

高爾夫練習場計分板

配備防反光螢幕的高爾夫練習場智慧型電子計分板，於烈日下亦能輕鬆辨讀螢幕資訊



戶外型娛樂系統



採用
廣積ODM戶外專用觸控電腦

AMD Ryzen 平台

防反光螢幕 +
IP65防水防塵

戶外專用觸控電腦
客製化能力介紹

免下車服務 電子菜單

架設於免下車服務餐廳，做為提供線上支付功能的戶外型互動式自動點餐系統



戶外型點餐系統



採用

廣積ODM戶外專用觸控電腦

Intel Atom 平台



防反光螢幕 +
IP65防水防塵

戶外專用觸控電腦
客製化能力介紹

成功案例 – 智慧工廠自動控制系統

智慧工廠
MAI602-M4D80

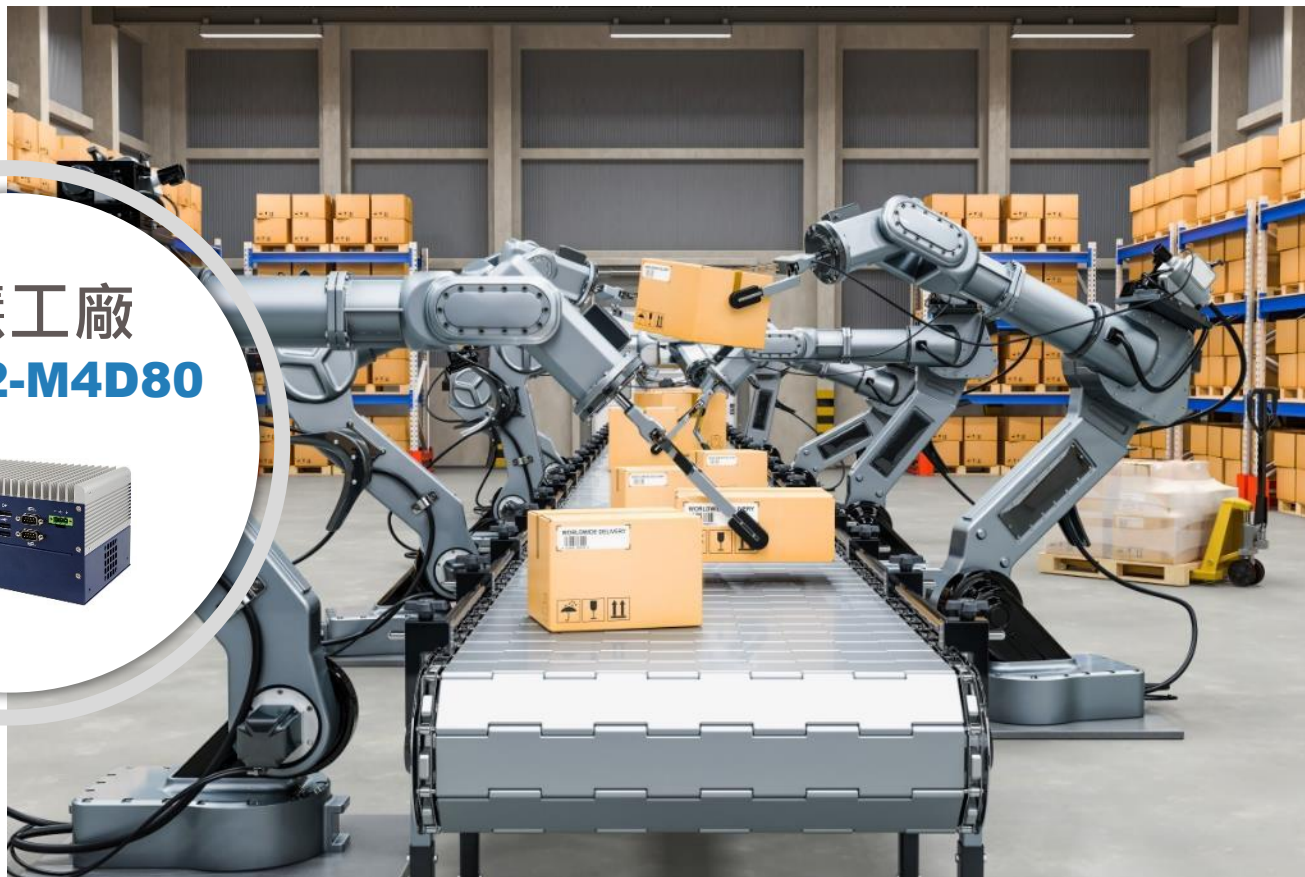

成功案例 – AI軌道交通輔助無人駕駛系統

AI軌道交通輔助
無人駕駛系統
SI-624-AI



整合
CCD Camera



成功案例 – AI智慧安全檢測系統

AI智慧安全 檢測系統 **SI-624-AI**

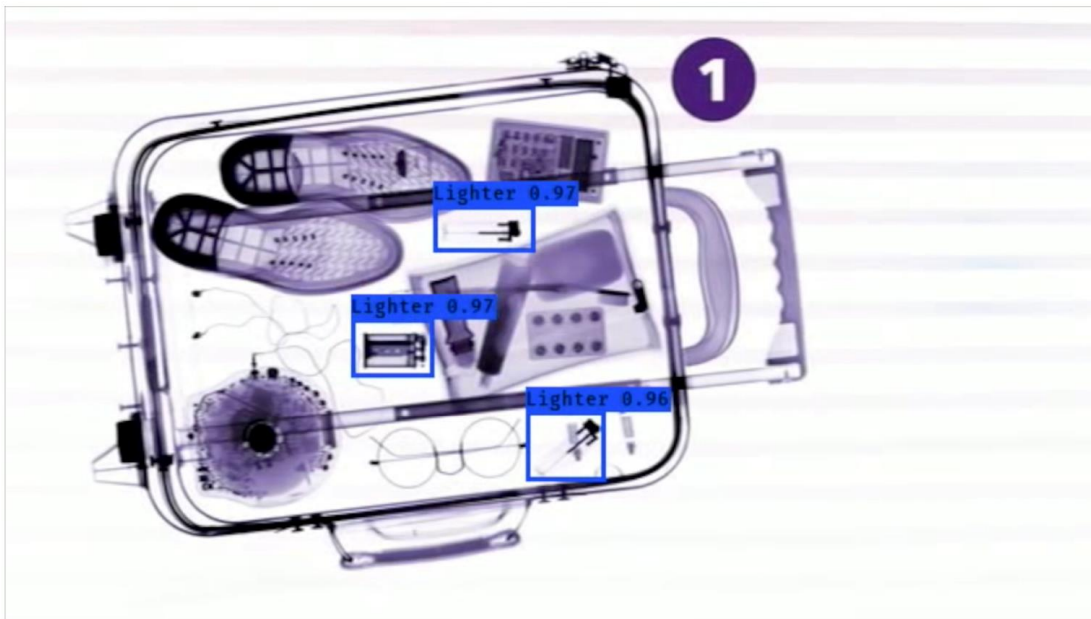

Q & A



IBASE Technology Inc.

Bldg. F, 15F-1, No. 3,
Yuan Qu St., Nangang,
Taipei 115, Taiwan



+886-2-2655-7588



sales@ibase.com.tw



www.ibase.com.tw



www.ibase.com.tw